

Varenummer: 439600240

Beskrivelse: Rota-fix spændelement FS240x305

Note: Kort version af F. Overfører høje momenter. Mulighed for at reducere tilspænding, hvorved b overførbart moment og fladetryk reduceres. Selvcentrerende.

Mål

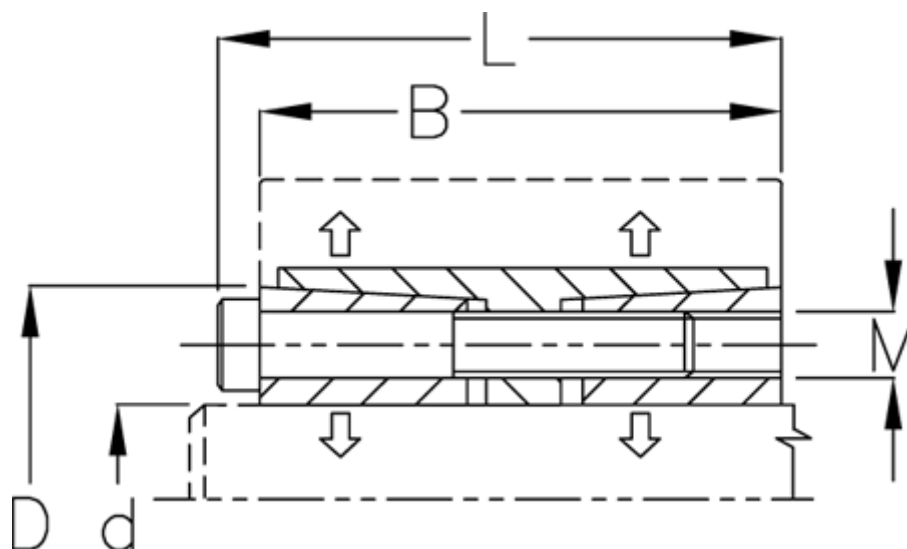

B mm	= 111
d H8 mm	= 240
D mm	= 305
F kN aksialkraft	= 1446.0
L mm	= 127
M mm	= M16
Overfladeruhed	= R? ? 3.2 μ m
P N/mm ² fladetryk på aksel/nav	= 154

T Nm drejningsmoment	= 173500
Tolerance	= Aksel h8, Nav H8
Ts Nm boltetilspændingsmoment	= 355.0